

产品介绍

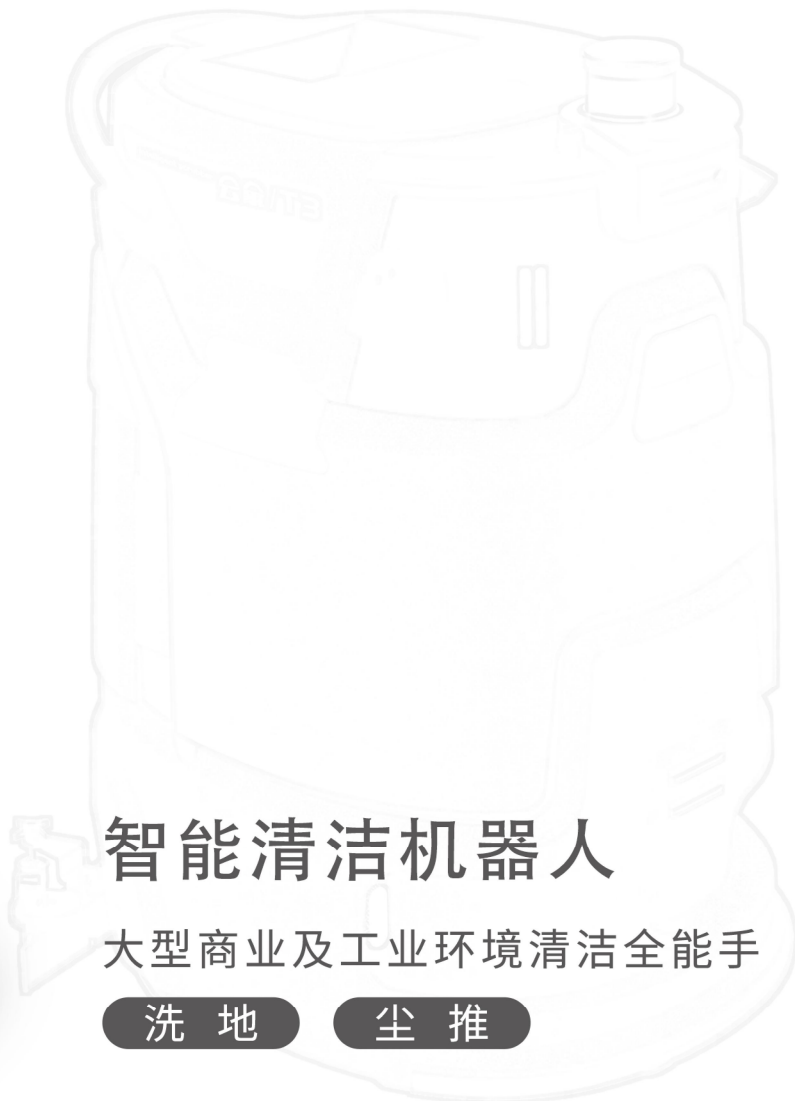

智能清洁机器人

大型商业及工业环境清洁全能手

洗地

尘推

适用场景



工厂



交通枢纽



医院



商业综合体



地下车库



展览场馆



体育场馆

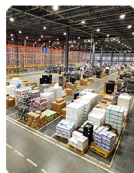

物流中心



大型超市



办公园区

适用地面材质

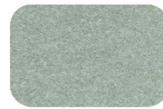

塑胶地板



瓷砖地面



复合地板

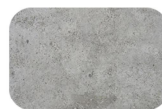

水泥地面

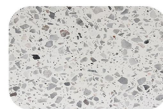

水磨石地面



环氧树脂地面

产品功能亮点

01 95L大水箱

- 清水箱50L；污水箱45L
- 加水一次可洗地超过2小时
- 支持五级水循环过滤系统动态开启及关闭

02 2000m²/h清洁效率

最大 2000m²/h

03 10H超长续航

- 单次充电洗地3.5小时，尘推10小时
- 支持电池30秒快换

04 工业级

最高支持30A充电电流，满足工业环境要求

05 最小体积充电换水工作站

部署简单，可与环境自然融合

06 安全避障

基于3D激光+2D激光+视觉+超声+触边+防跌落等的多传感器融合技术，全景式感知周围环境态势，全方位保障人、车、物的安全。

07 智能运维

- 手机APP实时显示
- 云端运维平台全方位守护
- 运行记录自动生成定制化报表

08 调度及联动

- 支持工业场景内与AGV统一调度
- 支持电梯及门禁、闸机联动控制

产品参数

规格	参数
外观尺寸	860mm(L)×600mm(W)×1100mm(H)
机身重量	150KG
水箱容积	95L (清水箱50L；污水箱45L)，五级循环过滤
续航时长	3.5H (标配)；6H (选配)
充电时间	2H (标配)；4H (选配)
清洁效率	最大2000 m ² /h
清洗宽度	500mm
速度范围	0~1m/s
安全防护	3D激光+2D激光+视觉+超声+安全触边+防跌落
运行噪音	低于70 dB(A)
电池规格	磷酸铁锂电池，24V，60Ah (标配)；磷酸铁锂电池，24V，104Ah (选配)
导航方式	3D激光导航
工作站	水电一体：自动换水、充电、清洁



最小巧的 水电一体工作站

专为清洁机器人自主充电加排水续航而设计，在清扫过程中电量低，清水量低或污水满时，机器人可以自动往返工作站，完成充电及加排水后继续执行上个任务。配合机器人实现自动充电+自动换水功能

功能亮点

- 自动充电
- 自动加排水
- 部署容易
- 小巧美观

规格	参数
外观尺寸	430mm(L)×540mm(W)×460mm(H)
重量	35KG
电压	220V
通讯	RS485
充电输出	24V
加清水	支持
排污水	支持
到位检测	支持
水量检测	支持

产品尺寸

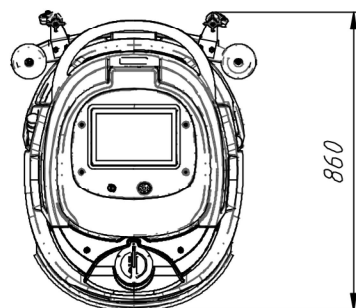
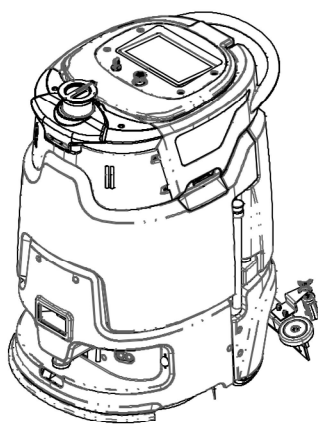
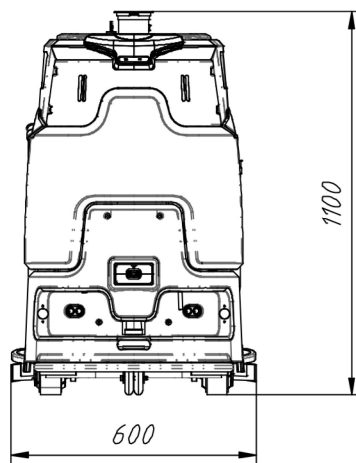
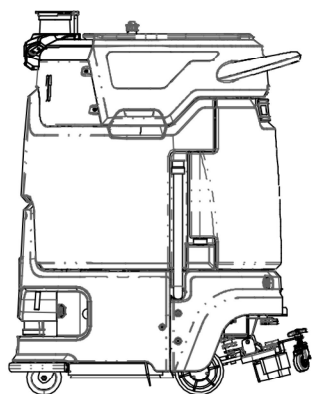

充电桩位置图

